

À VOS MARQUES, PRÊTS, RÉEMPLOYEZ !

**LES TUTORIELS DE PARIS
2024 POUR FABRIQUER
SON KIT DE SUPPORTER
RESPONSABLE**

MARS 2024

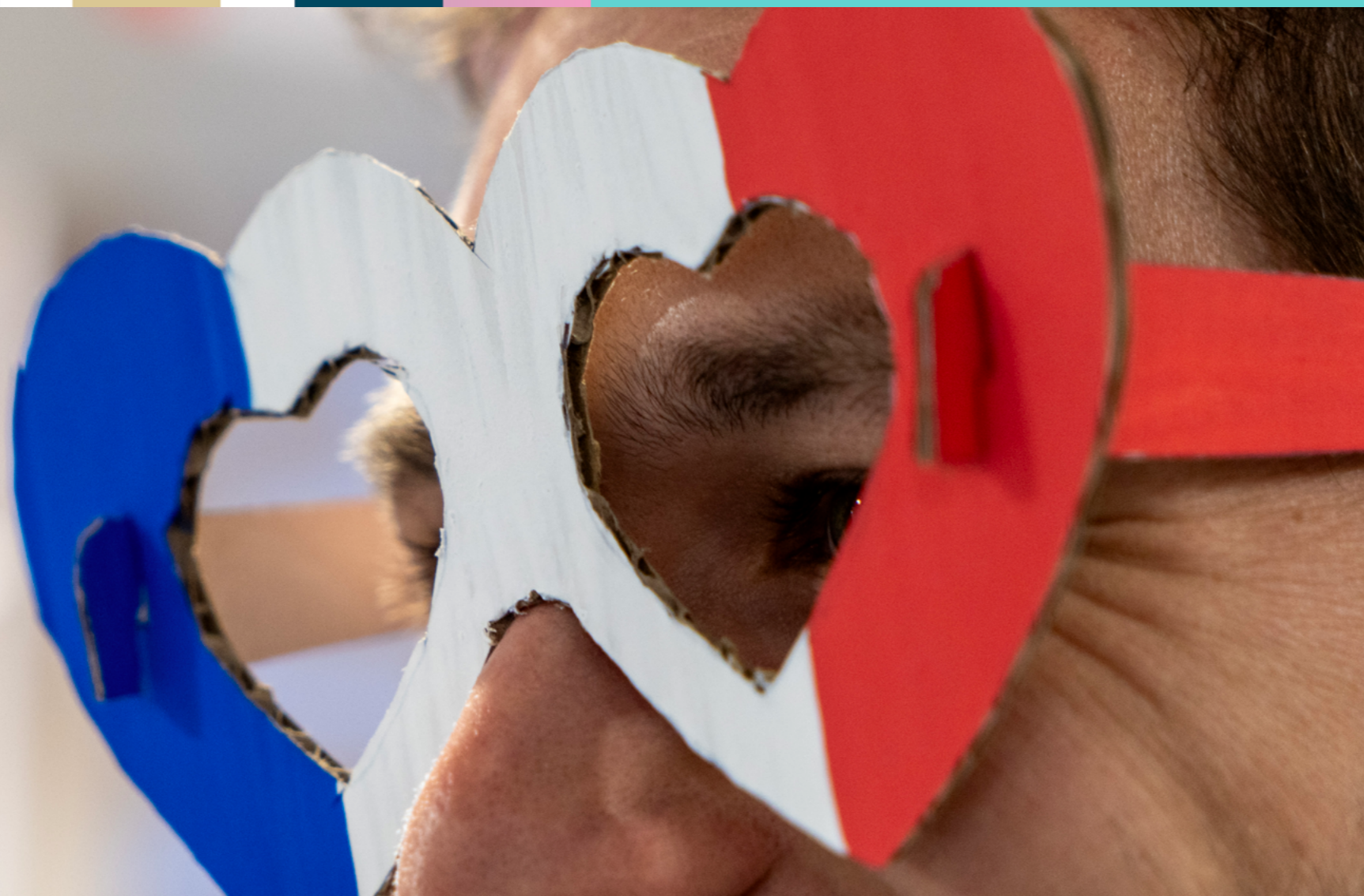

SOMMAIRE

INTRODUCTION

p. 02

INFORMATIONS GÉNÉRALES ET COMPLÉMENTAIRES

p. 03

LES TUTORIELS DE PARIS 2024 POUR FABRIQUER SON KIT DE SUPPORTER RESPONSABLE

TUTO 1 - Lunettes

p. 04

TUTO 2 - Cendrier de poche

p. 05

TUTO 3 - Visière

p. 06

TUTO 4 - Drapeau

p. 08

TUTO 5 - Fanion

p. 09

TUTO 6 - Porte-gobelet

p. 10

TUTO 7 - Porte-gourde

p. 11

ANNEXES

p. 13

**À VOS
MARQUES,
PRÊTS,
RÉEMPLOIEZ,
FABRIQUEZ,
CÉLÉBREZ !**

INTRODUCTION

ENCOURAGER LES ATHLÈTES DE MANIÈRE PLUS RESPONSABLE GRÂCE À L'ÉCONOMIE CIRCULAIRE ? C'EST LE DÉFI QUE LANCE PARIS 2024 À TOUS LES FANS DE SPORT, PARTOUT EN FRANCE !

Dans les écoles, sur les sites de célébrations, ou à la maison, chacun peut faire appel à sa créativité pour fabriquer soi-même les objets indispensables du supporter, à partir de matériaux de réemploi : un porte-gourde ou gobelet pour réduire l'utilisation de plastique à usage unique, des lunettes de supporter en carton véritablement uniques ou encore une visière personnalisée pour se protéger du soleil avec style...

Avec ces **7 tutoriels** mis à la disposition de toutes et tous, Paris 2024 veut faire des Jeux une occasion de célébrer le sport, tout en sensibilisant à la nécessité de préserver les ressources.



© Alexandre Vix

INFORMATIONS GÉNÉRALES ET COMPLÉMENTAIRES À LA BONNE UTILISATION DES FICHES

Paris 2024 a imaginé ces fiches à partir de matériaux initialement destinés à la poubelle, dans une démarche d'économie circulaire. Ces matériaux sont pour la plupart issus de l'événementiel ou des usages ménagers.



OÙ TROUVER LES MATÉRIAUX ?

1

→ **Écoles, établissements scolaires et universitaires** : en récupérant des matériaux à la suite d'événements ou activités, en mobilisant les parents d'élèves pour les matériaux issus d'usages ménagers ou professionnels.

2

→ **Collectivités et acteurs du mouvement sportif** : en sollicitant les mairies, les clubs sportifs, fédérations et équipements sportifs, en sollicitant les organisateurs d'événements sportifs et culturels.

3

→ **Au sein d'associations spécialisées dans le réemploi** : en sollicitant les ressourceries, recycleries, centres de recyclage... En allant dans les friperies et acteurs de la solidarité.

4

→ **Auprès des artisans, commerçants et entreprises locales** : agences de communication, imprimeurs, épiceries et restaurants, entreprises de distribution alimentaire, magasins de bricolage et d'ameublement, menuisiers et ébénistes, entreprises de construction...

TUTO 1

LUNETTES DE SUPPORTER

L'ACCESSOIRE INDISPENSABLE POUR EN METTRE PLEIN LES YEUX PENDANT LES JEUX !

 Durée estimée
30 min

Difficulté
facile - à partir de 6 ans

→ MATÉRIEL



Carton rigide fin

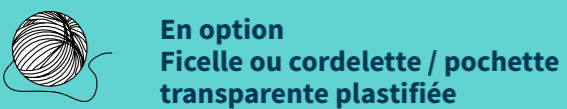

En option
Ficelle ou cordelette / pochette
transparente plastifiée

→ OUTILS



Patron pour chaque modèle de lunettes,
en deux tailles : enfant et adulte
(cf fichiers annexes)



Paire de ciseaux



Cutter



Crayon à papier



Colle

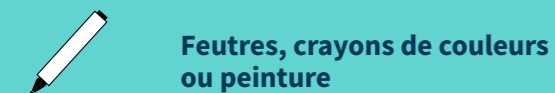

Feutres, crayons de couleurs
ou peinture

DÉROULÉ DE L'ATELIER

1

Reporter le patron choisi sur le carton
à l'aide d'un crayon à papier.

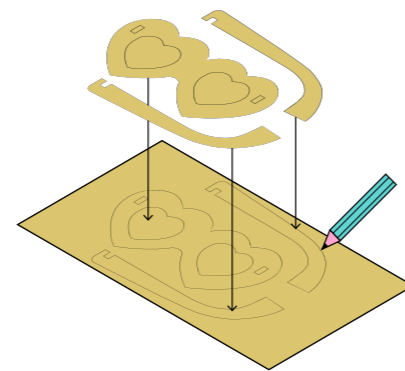

2

Découper la forme réalisée avec les
ciseaux. Pour vous aider à découper
l'intérieur des yeux, réaliser des croix
puis évider les trous et les fentes dans
lesquelles imbriquer les branches avec
le cutter.

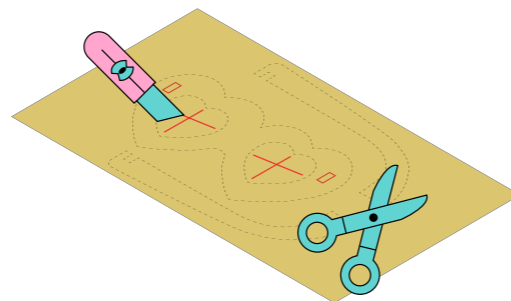

3

Afin de solidifier les lunettes, doubler
l'ensemble du patron et coller les différentes
parties entre elles.

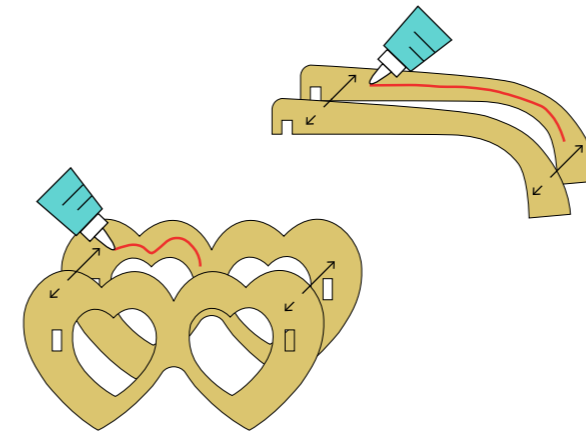

4

Décorer les lunettes comme vous
le souhaitez.

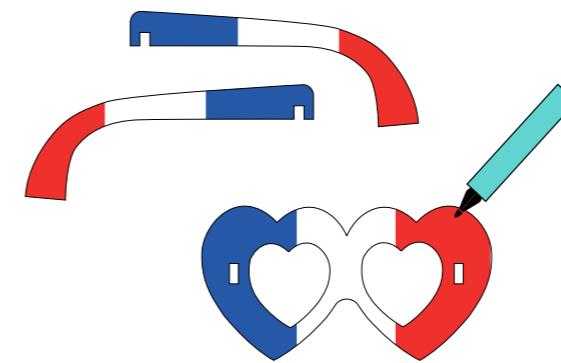

5

Assembler les branches avec
la partie avant des lunettes,
en les imbriquant.

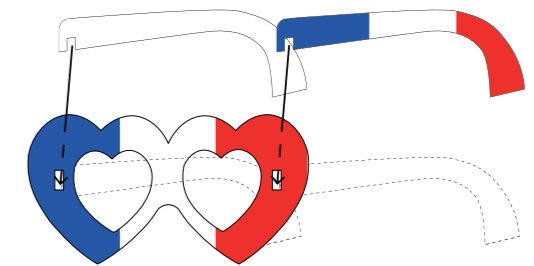

ASTUCES

- Ajouter une lanière / un cordon à base de ficelle ou de cordelette au bout des branches pour une touche décorative et pratique
- Ajouter une protection sur les "verres" à l'aide d'une pochette transparente plastifiée (de préférence bleu, transparente ou rouge)

TUTO 2



CENDRIER DE POCHE

LE MÉGOT EST COMPOSÉ DE PLASTIQUE, IL PEUT POLLUER JUSQU'À 500 LITRES D'EAU ET METTRE JUSQU'À 12 ANS À SE DÉGRADER DANS LA NATURE. ÇA FAIT DÉJÀ 3 BONNES RAISONS POUR TOUJOURS LE JETER À LA Poubelle NON ?

 Durée estimée
30 min

Difficulté
facile - à partir de 18 ans

→ MATÉRIEL

  Bâche publicitaire ou toile cirée, ficelle ou élastique

 En option
Carton et aluminium

→ OUTILS

 Patron (cf fichier annexe)

 Paire de ciseaux

 Règle

 Crayon à papier

 Perforatrice

 Agrafeuse

 Colle

NIVEAU 1

DÉROULÉ DE L'ATELIER

1

Reporter et découper le patron sur la matière choisie, tout en marquant les pointes de chaque triangle.

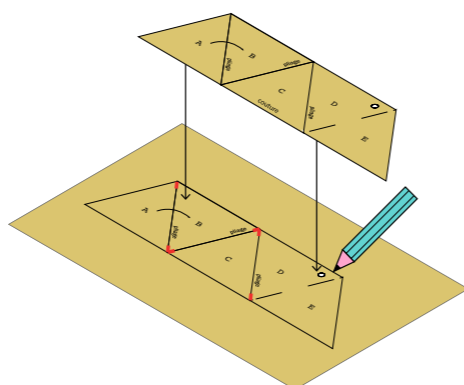

2

Découper la face E servant de patron pour l'astuce aluminium.

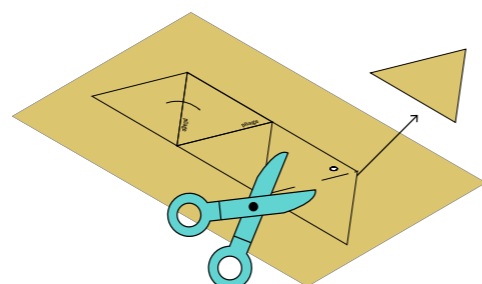

3

Marquer les plis mentionnés entre les faces A, B, C, D sur le patron et plier les faces selon le sens des flèches indiquées. Bien aplatir le tout.

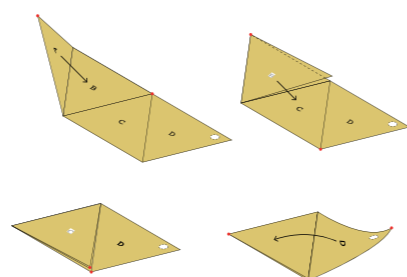

4

Coller ou agraffer les bords ensemble.

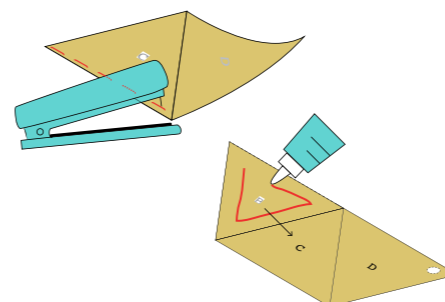

5

Perforer le bout de la face D restante, à rabattre dans l'angle indiqué. Y insérer un élastique (ou un bout de textile fermé) de 8cm de diamètre. Le passer en double dans le trou, former une boucle et l'attacher à la pointe de l'étui.

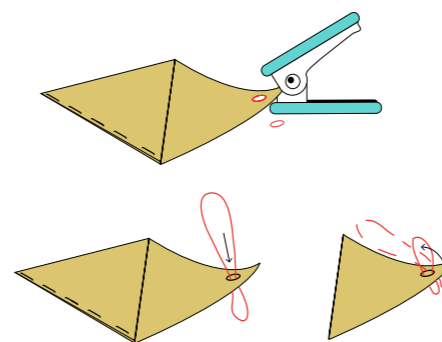

6

Décorer au choix.

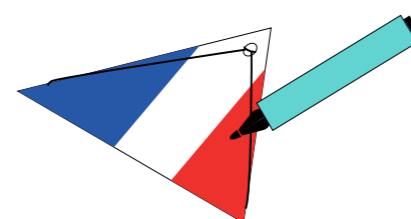

NIVEAU 2

1

Reporter et découper le patron sur la matière choisie, tout en marquant les pointes de chaque triangle.

2

Découper la face E servant de patron pour l'astuce aluminium.

3

Marquer les plis mentionnés entre les faces A, B, C, D sur le patron et plier les faces selon le sens des flèches indiquées. Bien aplatir le tout.

4

Coudre le côté de la pochette avec du fil et une aiguille, plutôt que d'utiliser de la colle : cela correspond à la base de la face C dans le patron.

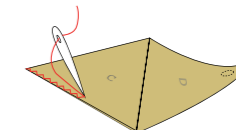

5

Perforer le bout de la face D restante, à rabattre dans l'angle indiqué. Y insérer un élastique (ou un bout de textile fermé) de 8cm de diamètre. Le passer en double dans le trou, former une boucle et l'attacher à la pointe de l'étui.

6

Décorer au choix.

ASTUCES

→ Coller une couche de papier aluminium sur du carton au niveau du rabat (face D) de la pochette, pour écraser son mégot. Agraffer ou coller l'ensemble sur le rabat.



TUTO 3 VISIÈRE



**POUR NE RATER AUCUNE VICTOIRE
LORS DES JOURNÉES ENSOLEILLÉES**

 Durée estimée
30 à 40 min

Difficulté
moyen à difficile - à partir de 8 ans

→ MATÉRIEL

  Bâche publicitaire ou carton
(type chemise pour dossier ou
intercalaire)

  Ficelle ou lacets ou bande textile
(type tee-shirt en coton)

→ OUTILS

 Patron (cf fichier annexe)

 Paire de ciseaux ou cutter

 Règle

 Crayon à papier

 Agrafeuse et/ou colle

 Perforatrice

 Feutres ou peinture acrylique

 Trombones

OPTION 1 : LAÇAGE

DÉROULÉ DE L'ATELIER

1

Reporter et découper les patrons dans la matière choisie.

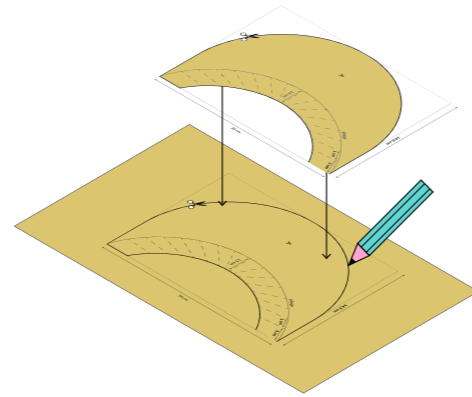

2

Découper une longue bande, soit dans un tee-shirt (longueur : 60 cm et largeur : 1 cm) soit dans une bâche (longueur : 60 cm, largeur : 0,5 cm) ou utiliser de la ficelle ou un lacet de cette même longueur.

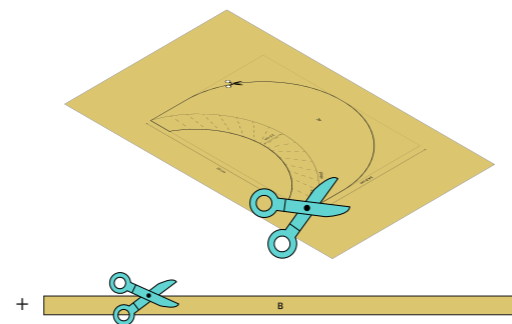

3

Perforer les encoches (pattes) de la face A de la visière, en centrant bien le trou en hauteur et largeur sur chaque patte. Reporter l'emplacement de ces trous, aux bons endroits, sur la bande B (tour de tête) et perforer. S'aider de trombones pour bien superposer les deux éléments à perforer ensemble.

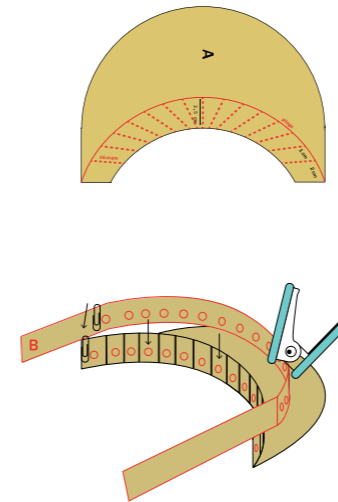

4

Passer le lien par-dessus/dessous, en faisant un aller-retour, afin de lier la face A et la bande B. Nouer le lien sur lui-même en fin de laçage pour éviter que les deux parties ne se désassemblent.

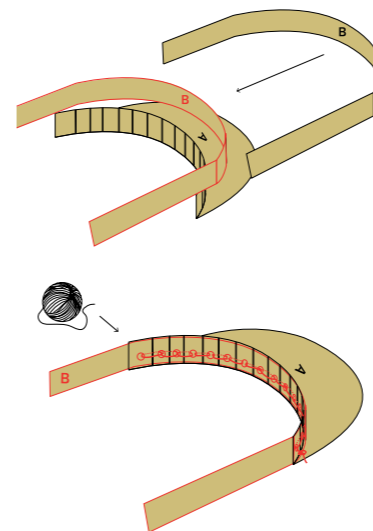

5

Perforer à 1 cm du bord, les deux extrémités de la bande B (tour de tête), fermer par deux liens (lacet, élastique ou bande textile) de 10 cm chacun.

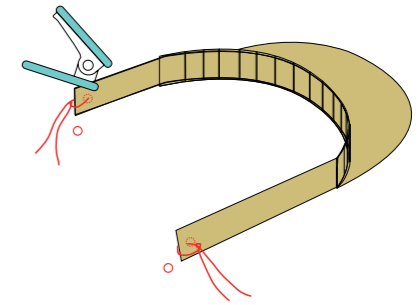

6

Décorer avec des feutres ou de la peinture acrylique.

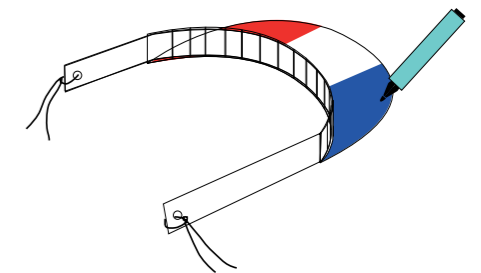

TUTO 3 VISIÈRE

**POUR NE RATER AUCUNE VICTOIRE
LORS DES JOURNÉES ENSOLEILLÉES**

OPTION 2 : AGRAFES

DÉROULÉ DE L'ATELIER

1

Reporter et découper le patron et la bande dans la matière choisie.

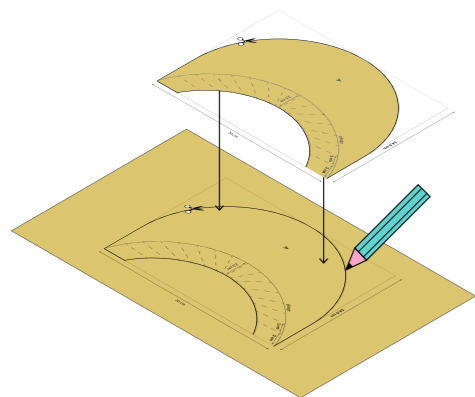

2

Découper une longue bande, soit dans un tee-shirt (longueur : 60 cm et largeur : 1 cm) soit dans une bâche (longueur : 60 cm, largeur : 0,5 cm) ou utiliser de la ficelle ou un lacet de cette même longueur.

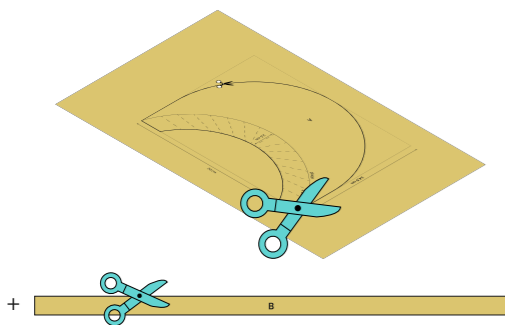

3

Reporter comme sur le patron et couper des encoches d'environ 2,5cm de profondeur tous les 1 à 2 cm dans la bande A (base de la visière), en veillant à s'arrêter avant la ligne nommée "pliage".

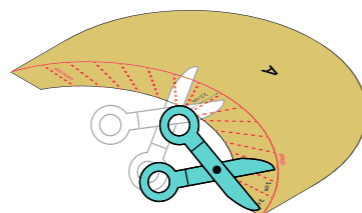

4

Positionner la bande B (formant le tour de tête) au-dessus de la bande A. Rabattre les encoches (nommées pattes) etagrafer les deux parties ensemble, de l'intérieur vers l'extérieur (crochets des agrafes vers l'extérieur).

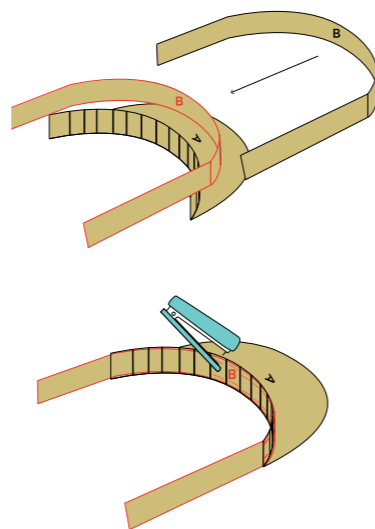

5

Coller une bande textile de 4cm de haut à l'intérieur de la bande B (tour de tête) pour cacher les agrafes.

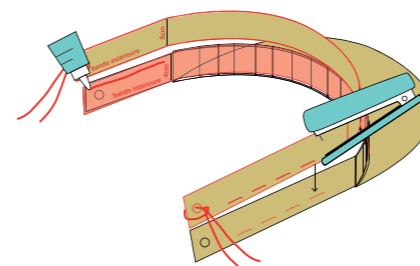

6

Perforer à 1 cm du bord, les deux extrémités de la bande B (tour de tête), fermer par deux liens (lacet, élastique ou bande textile) de 10 cm chacun.

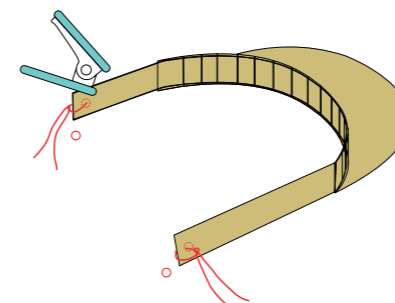

7

Décorer avec des feutres ou de la peinture acrylique.

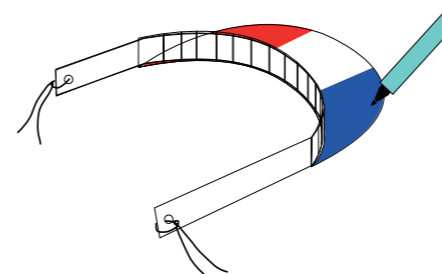

ASTUCES

- Pour solidifier la visière, ajouter une deuxième couche de bâche. Dans ce cas, enlever une patte sur deux (pattes paires) en découpant au ras de la première, l'agrafer sur la bande B (tour de tête). Faire de même sur la deuxième visière en coupant les autres pattes (impaires), afin d'intercaler les pattes àagrafer sur la bande B. S'aider de trombones pour maintenir durant l'agrafage.
- Pour l'option laçage, ajouter une bande textile de 5 cm de haut sur le tour de tête (bande B) en la collant ou l'agrafant (crochets des agrafes vers l'extérieur). La fermer via un nœud à l'arrière de la tête.

TUTO 4 DRAPEAU

POUR UNE FOULE HAUTE EN COULEURS

 Durée estimée
15 min

Difficulté
facile - à partir de 3 ans

→ MATÉRIEL

 Pour le drapeau : textile ou bâche publicitaire

 Pour le manche (au choix) :
bague chinoise - bâtonnet en bois/branche

→ OUTILS

 Paire de ciseaux

 Crayon à papier

 Colle

 Règle

 Feutres, peinture acrylique
ou feutres textile

OPTION GRAND FORMAT (dim. grand > bâton : 40 cm / franges : 0,5 ou 1cm x 35 cm)

DÉROULÉ DE L'ATELIER

1

Choisir parmi les matériaux proposés, un manche de 40cm de hauteur.

2

(Peindre ou colorer si nécessaire de grands aplats dans la matière choisie).

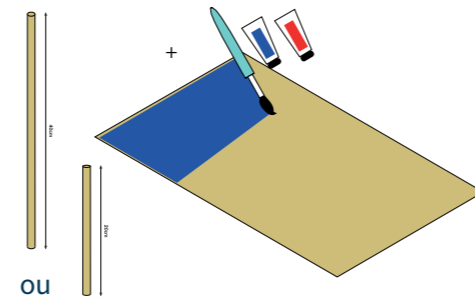

3

Couper des lanières de 0,5 cm de large sur 35cm de long (option bâche) ou de 1cm de large sur 35 cm de long (option tissu).

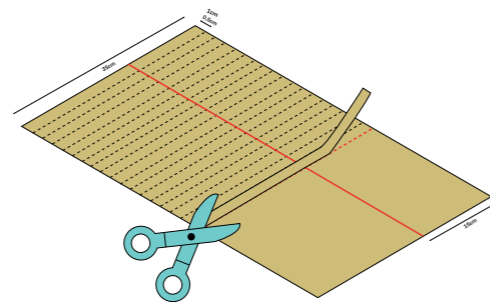

4

Plier chaque frange en deux, la passer autour du bâton et la nouer au bâton avec une boucle.

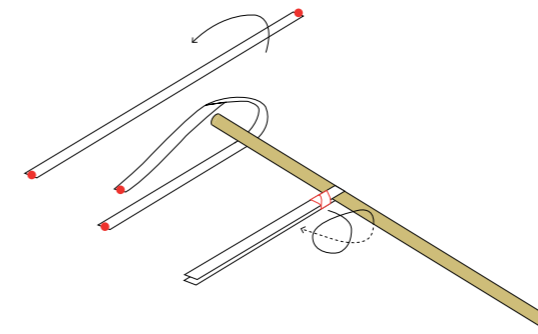

5

Alterner les couleurs.

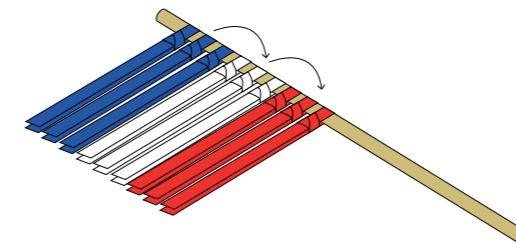

OPTION PETIT FORMAT (dim. petit > bâton : 20 cm / franges : 0,5 ou 1 cm x 15 cm)

Réaliser les mêmes étapes en changeant les longueurs du manche (20 cm) et de bandes découpées dans le tissu ou la bâche (15cm), lors de l'étape 3.

TUTO 5 FANION

**A REPRODUIRE À L'INFINI POUR
TOUT DÉCORER, SANS GASPILLER**

Durée estimée
10 min pour le fanion porté
Pour la guirlande : selon la longueur de celle-ci
et le nombre de fanions la composant

Difficulté
facile - à partir de 3 ans

→ MATÉRIEL



Bâche publicitaire



Option pour le fanion porté :
manche (au choix) parmi baguette
chinoise, bâtonnet en bois ou
en plastique, ou branche de la
longueur souhaitée (environ 40cm)



Option pour la guirlande :
ficelle ou corde

→ OUTILS

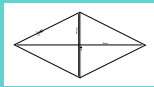

Patron (cf fichier annexe)



Paire de ciseaux



Crayon à papier



Colle

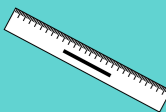

Règle



Feutres, peinture acrylique
ou feutres textile

OPTION FANION PORTÉ

DÉROULÉ DE L'ATELIER

1

Reporter et découper le patron
sur la matière choisie.

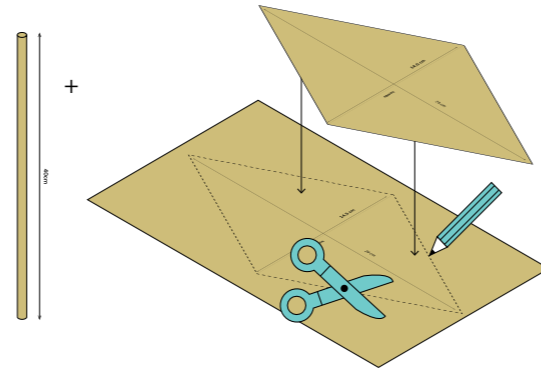

2

Plier en deux la forme
et marquer le pli.

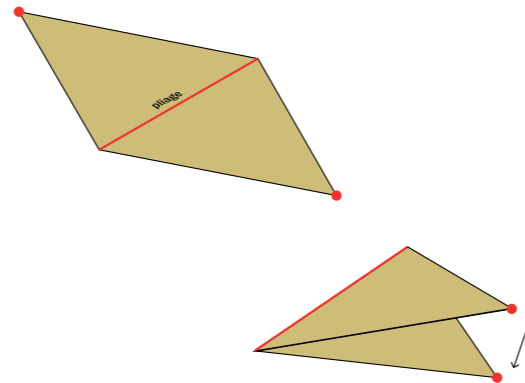

3

Appliquer de la colle sur l'ensemble de la
forme ouagrafer les deux parties du fanion
autour de l'axe, aux deux bouts, au plus près
du manche.

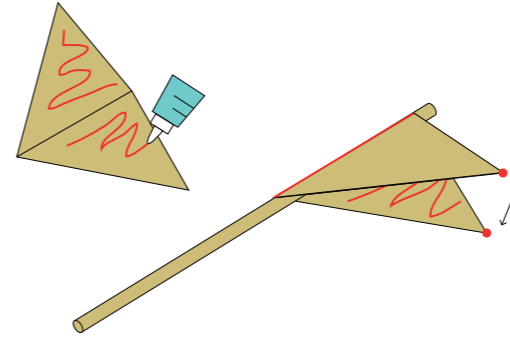

4

Décorer et colorer le drapeau.

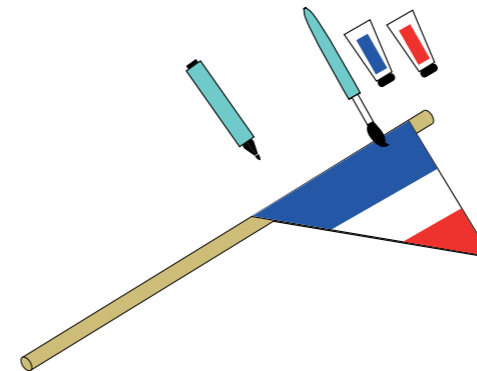

OPTION GUIRLANDE

Faire de même en répétant l'action avec
plusieurs fanions, assemblés autour du lien
choisi pour l'accroche.

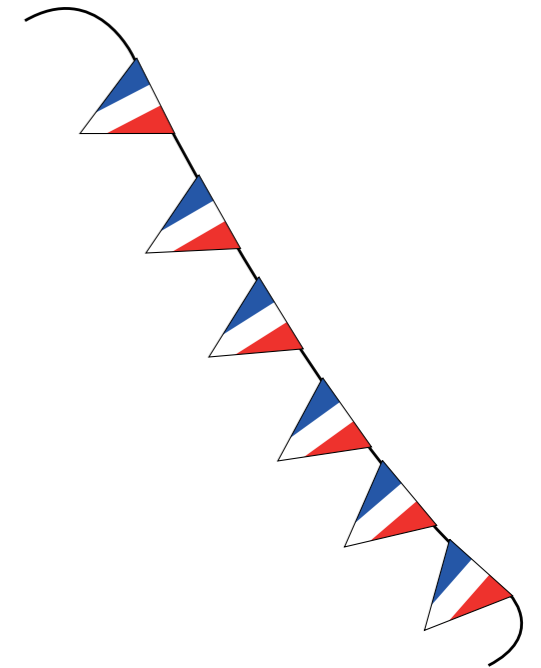

TUTO 6 PORTE-GOBELET

LE KIT MAIN-LIBRE DU SUPPORTER

 Durée estimée
25 min

Difficulté
facile - à partir de 6 ans

→ MATÉRIEL



Bâche publicitaire



Corde, ficelle, chute de tissu



→ OUTILS

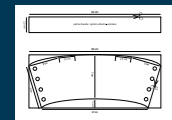

Patron (cf fichier annexe)



Paire de ciseaux



Règle



Crayon à papier



Agrafeuse



Perforatrice



Feutres
ou peinture acrylique

OPTION ATTACHE-CEINTURE

DÉROULÉ DE L'ATELIER

1

Reporter les patrons de la base et de la bande (21 cm de long par 2,5 cm de large), sur la bâche à l'aide d'un crayon à papier et découper.

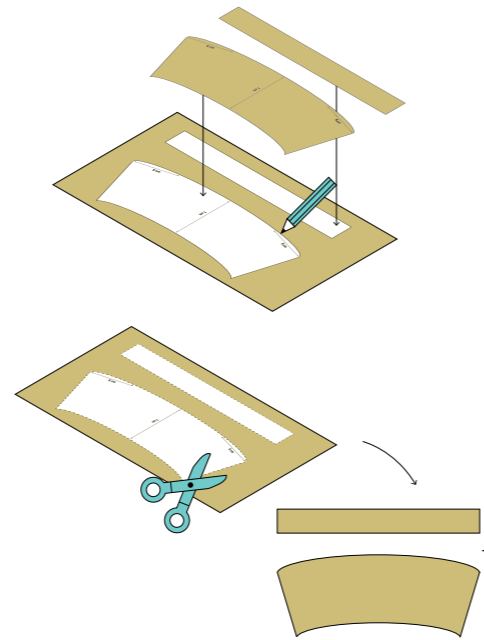

2

Agrafer cette bande qui servira de bandoulière sur la base, au niveau des repères mentionnés sur le patron à environ 5 cm de chacune des extrémités (crochets des agrafes vers l'extérieur).

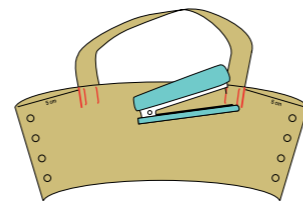

3

Perforer quatre trous sur chacun des deux côtés de la base, à distance sensiblement égale. Superposer les deux extrémités afin d'y faire passer un lien (choisir la matière parmi la ficelle, etc.) par dessus-dessous, avec un double nœud au niveau de chaque trou.

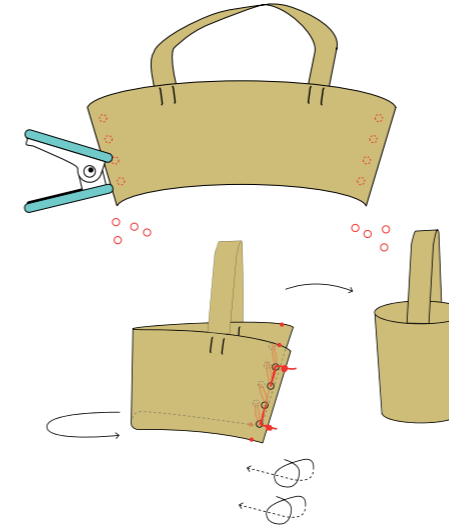

4

Décorer et colorer

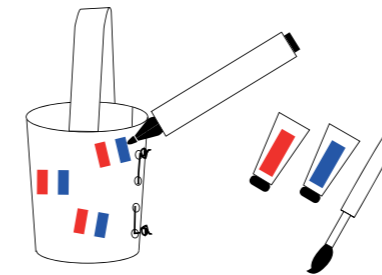

5

Accrocher l'objet à sa ceinture à l'aide d'un mousqueton par exemple.

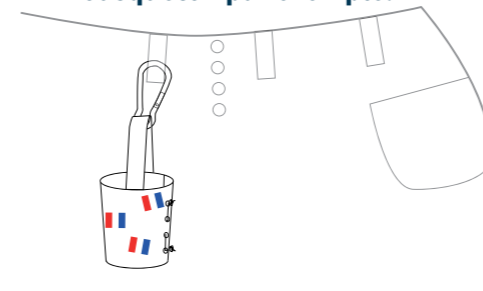

OPTION BANDOULIÈRE

1

Reporter le patron de la base dans la bâche à l'aide d'un crayon à papier et découper.

2

Couper une bande de 117 cm de long par 2,5 cm de large dans un second morceau de bâche.

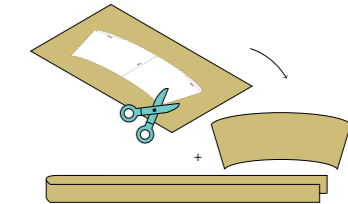

3

Agrafer cette bande qui servira de bandoulière sur la base, au niveau des repères mentionnés sur le patron à environ 5 cm de chacune des extrémités (crochets des agrafes vers l'extérieur).

4

Perforer quatre trous sur chacun des deux côtés de la base, à distance sensiblement égale. Superposer les deux extrémités afin d'y faire passer un lien (choisir la matière parmi la ficelle, etc.) par dessus-dessous, avec un double nœud au niveau de chaque trou.

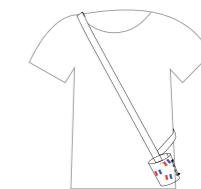

ASTUCES

Il est possible de réaliser la bandoulière ou l'attache-ceinture à l'aide de :

- Chute de tissu (veniragrafer le tissu à la base comme pour la bâche)
- Ficelle ou corde (réaliser deux trous à la place des agrafes et nouer le lien)

TUTO 7 PORTE-GOURDE

**POUR SE DÉSALTÉRER TOUT AU LONG
DE LA JOURNÉE SANS ÊTRE ENCOMBRÉ**

 Durée estimée
30 min

Difficulté
moyen - à partir de 6 ans

→ MATÉRIEL



Bâche publicitaire

Option (pour l'attache) :
corde, ficelle, chute de tissu



→ OUTILS



Paire de ciseaux



Cutter

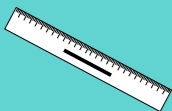

Règle



Crayon à papier



Agrafeuse

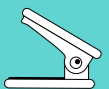

Perforatrice



Feutres
ou peinture acrylique

NIVEAU 1 : LAÇAGE
OPTION ATTACHE-CEINTURE

DÉROULÉ DE L'ATELIER

1

Découper deux types de bande sur la bâche : une bande A de 78 cm de long (pour adulte de taille moyenne) par 2,5 cm de large ainsi que deux bandes identiques B et C à adapter à la largeur de votre gourde, d'environ 24 cm de long par 2,5 cm de large.

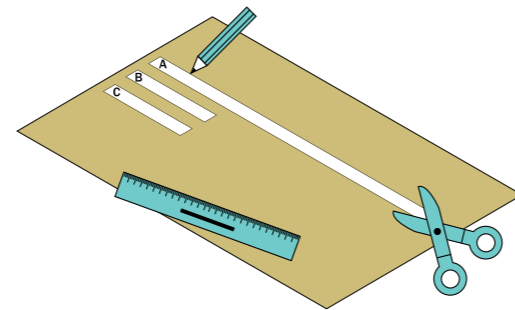

2

Afin d'installer les bandes B et C entourant la gourde sous forme d'anneaux : plier en deux la bande A et y tracer des repères à 10 cm et à 15 cm en partant du pli (tenant le bas de notre gourde), au recto et au verso, en vue d'y installer les bandes B et C à l'horizontale.

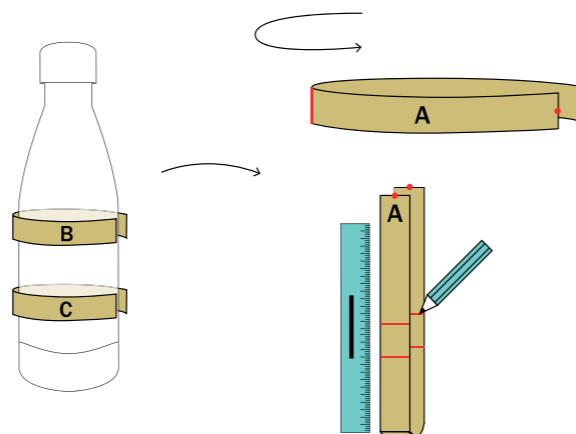

3

Au niveau de ces repères, couper deux fentes verticales séparées de 0,8 cm, centrées sur la bande A et de 2,5 cm de long, à l'aide du cutter.

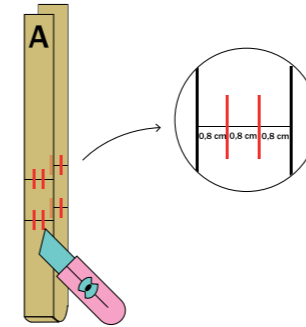

4

Faire des trous à la perforatrice, aux deux extrémités de la bande A et des bandes B et C (anneaux) qui se superposent.

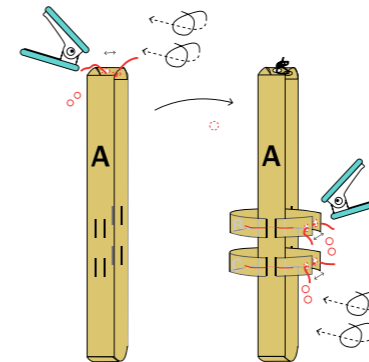

5

Nouer des liens avec un double nœud au niveau de chaque trou pour fermer la bande A ainsi que les deux anneaux (après les avoir passé au travers des fentes de la bande A).

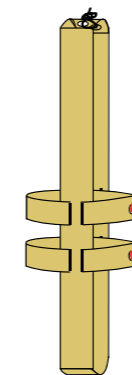

6

Décorer et colorer.

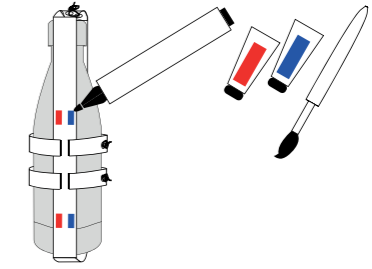

7

Accrocher l'objet à sa ceinture à l'aide d'un mousqueton par exemple.

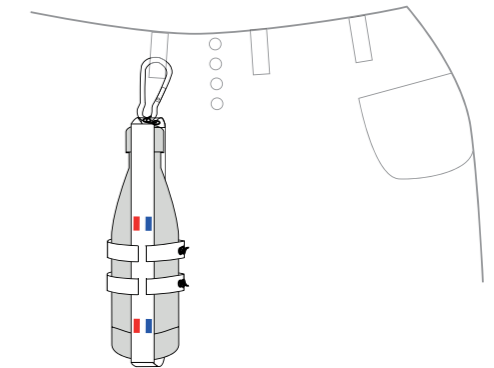

OPTION BANDOULIÈRE

Réaliser les mêmes étapes mais avec une bande A d'environ 160 cm de long par 2,5 cm de large.

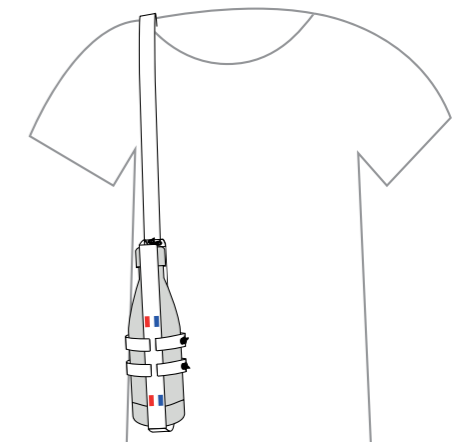

TUTO 7 PORTE-GOURDE

**POUR SE DÉSALTÉRER TOUT AU LONG
DE LA JOURNÉE SANS ÊTRE ENCOMBRÉ**

 Durée estimée
30 min

Difficulté
moyen - à partir de 6 ans

→ MATÉRIEL



Bâche publicitaire

Option (pour l'attache) :
corde, ficelle, chute de tissu



→ OUTILS



Paire de ciseaux



Cutter

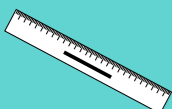

Règle



Crayon à papier



Agrafeuse



Perforatrice



Feutres
ou peinture acrylique

NIVEAU 2 : AGRAFES
OPTION ATTACHE-CEINTURE

DÉROULÉ DE L'ATELIER

1

Découper deux types de bande sur la bâche :
une bande A de 78 cm de long (pour adulte
de taille moyenne) par 2,5 cm de large ainsi
que deux bandes identiques B et C à adapter
à la largeur de votre gourde, d'environ 24 cm
de long par 2,5 cm de large.

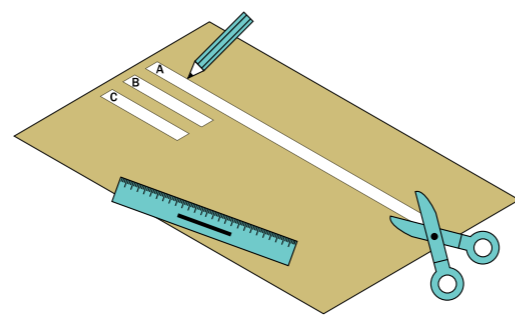

2

Afin d'installer les bandes B et C entourant la
gourde sous forme d'anneaux : plier en deux
la bande A et y tracer des repères à 10 cm et
à 15 cm en partant du pli (tenant le bas de
notre gourde), au recto et au verso, en vue
d'y installer les bandes B et C à l'horizontale.

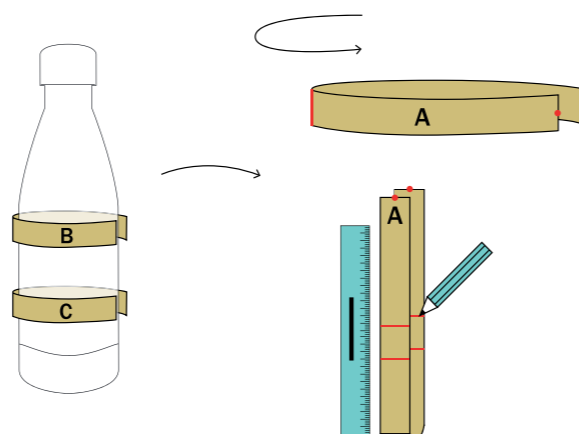

3

Au niveau de ces repères, couper deux fentes
verticales séparées de 0,8 cm, centrées sur la
bande A et de 2,5 cm de long, à l'aide du cutter.

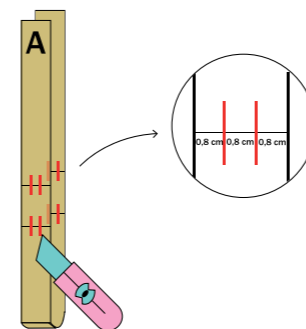

4

Fermer la bande A formant la bandoulière
en superposant les deux bouts sur environ 2
cm. Agraffer sur les bords les deux épaisseurs
(crochets des agrafes vers l'extérieur).

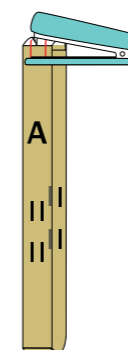

5

Insérer les bandes B et C (anneaux) dans
les fentes de la bande A, puis les fermer en
superposant les deux bouts sur 1 ou 2 cm.
Agraffer sur les bords les deux épaisseurs
(crochets des agrafes vers l'extérieur).

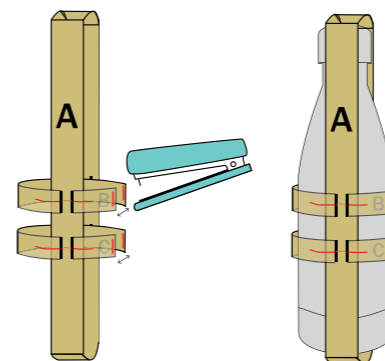

6

Décorer et colorer.

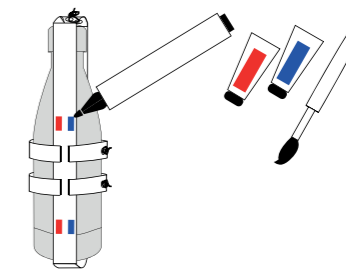

7

Accrocher l'objet à sa ceinture à l'aide
d'un mousqueton par exemple.

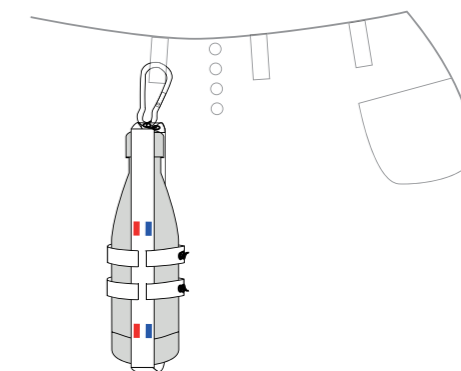

OPTION BANDOULIÈRE

Réaliser les mêmes étapes mais avec
une bande A d'environ 160 cm de long
par 2,5 cm de large.

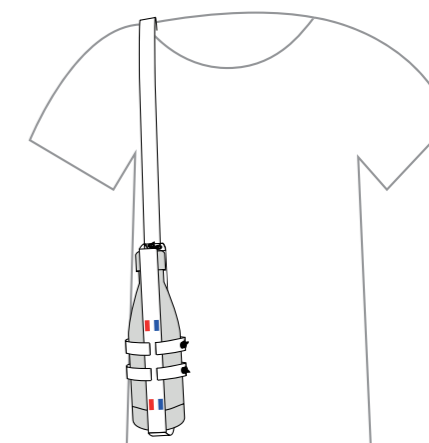

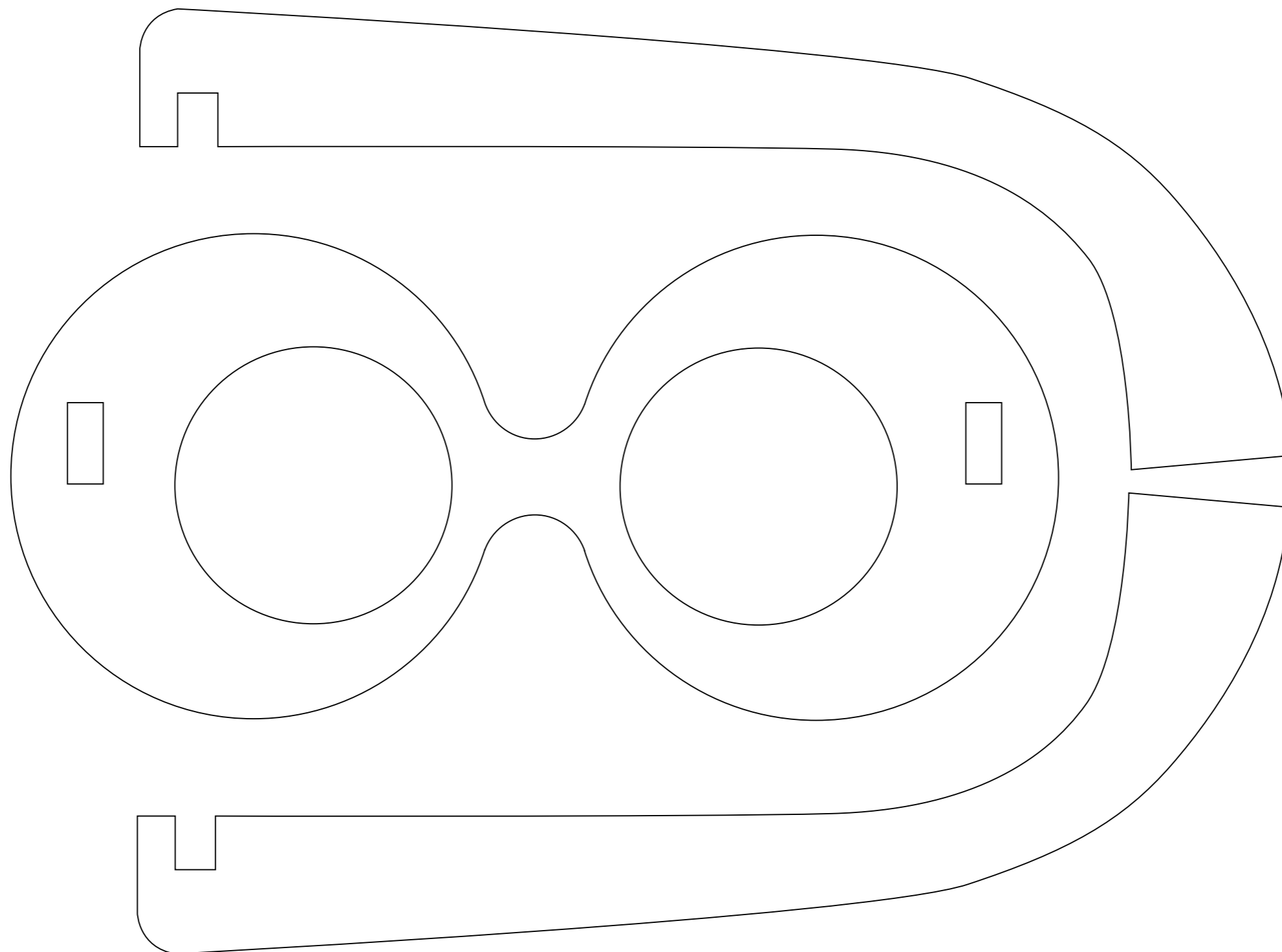

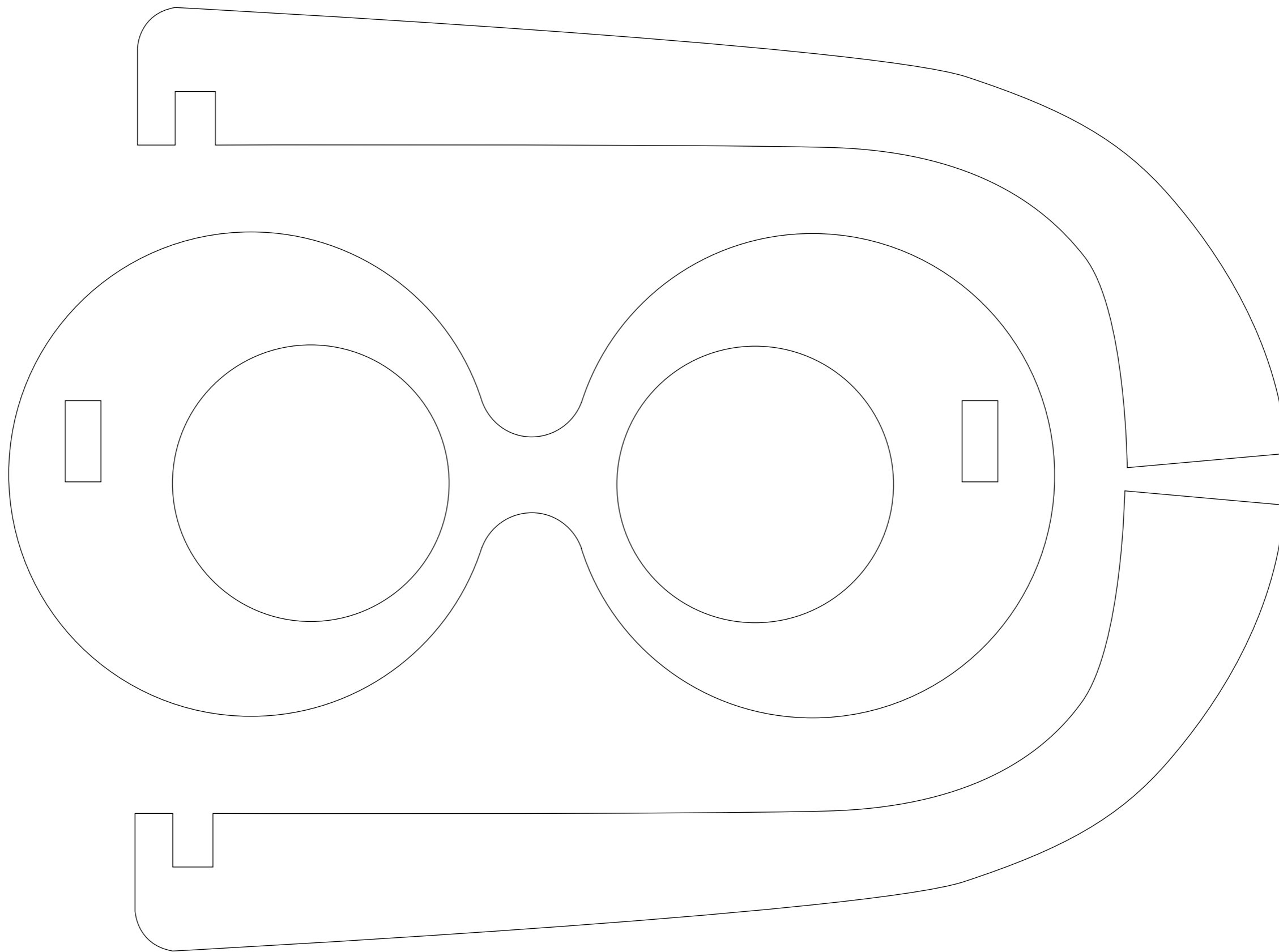

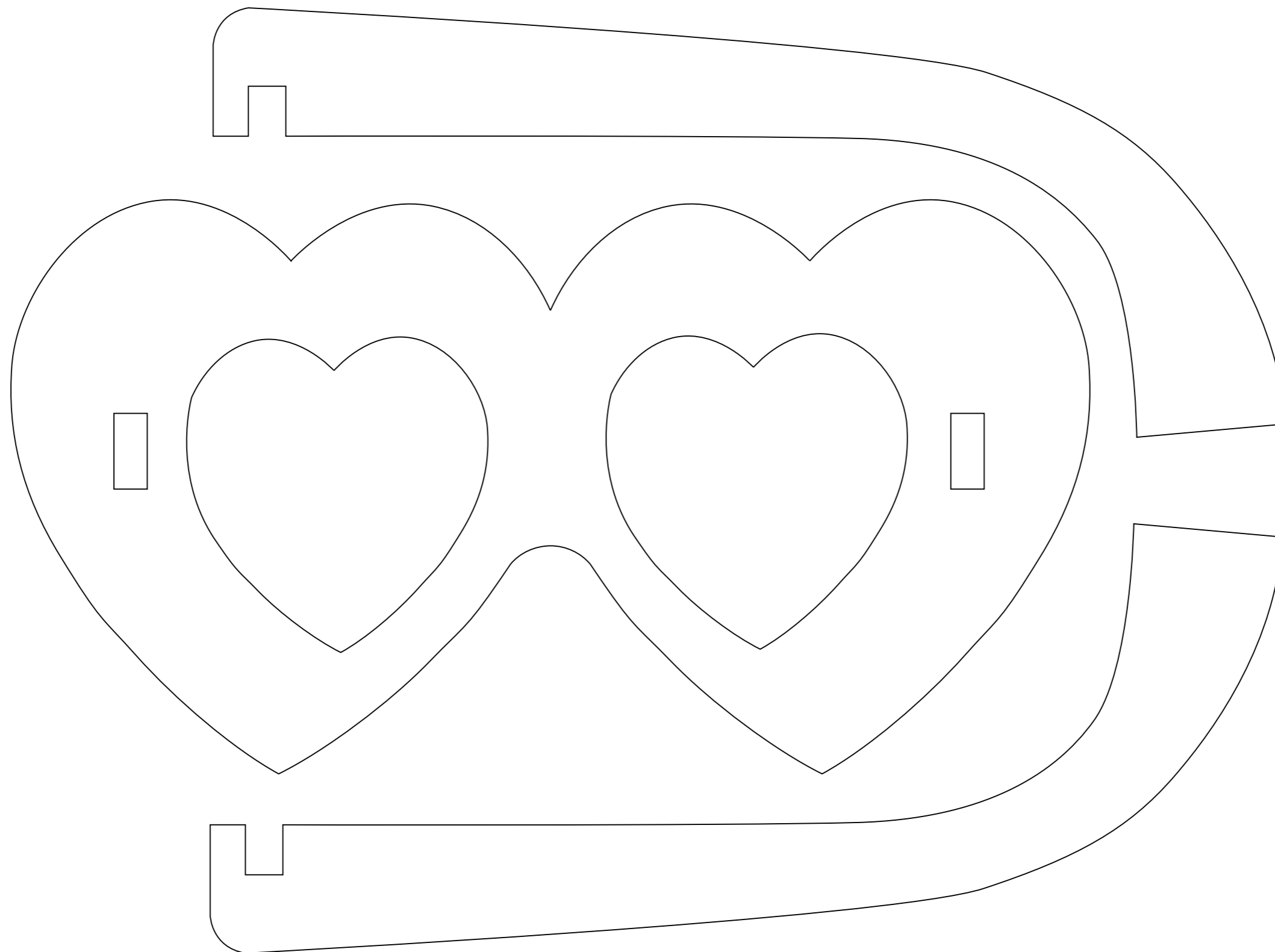

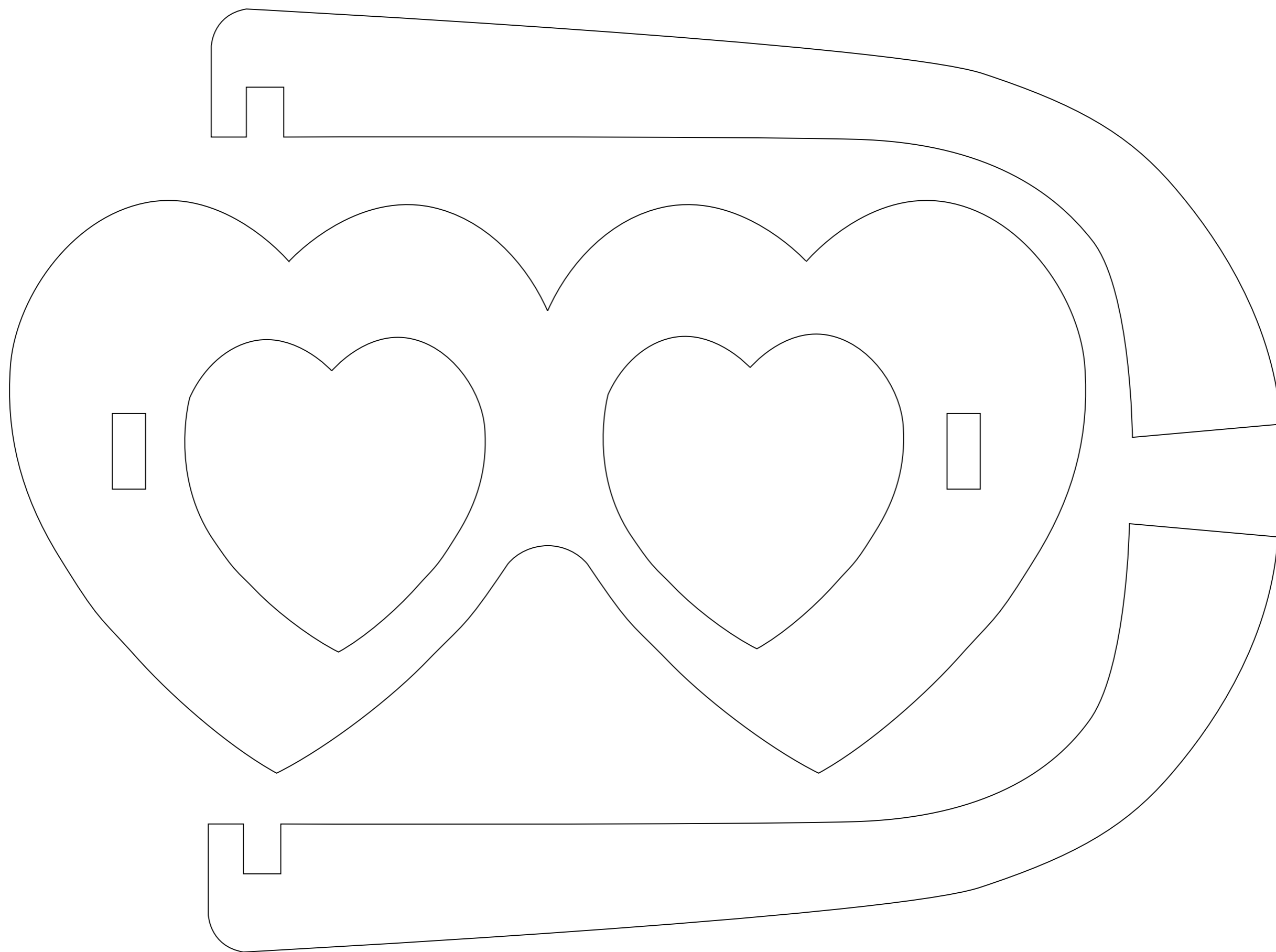

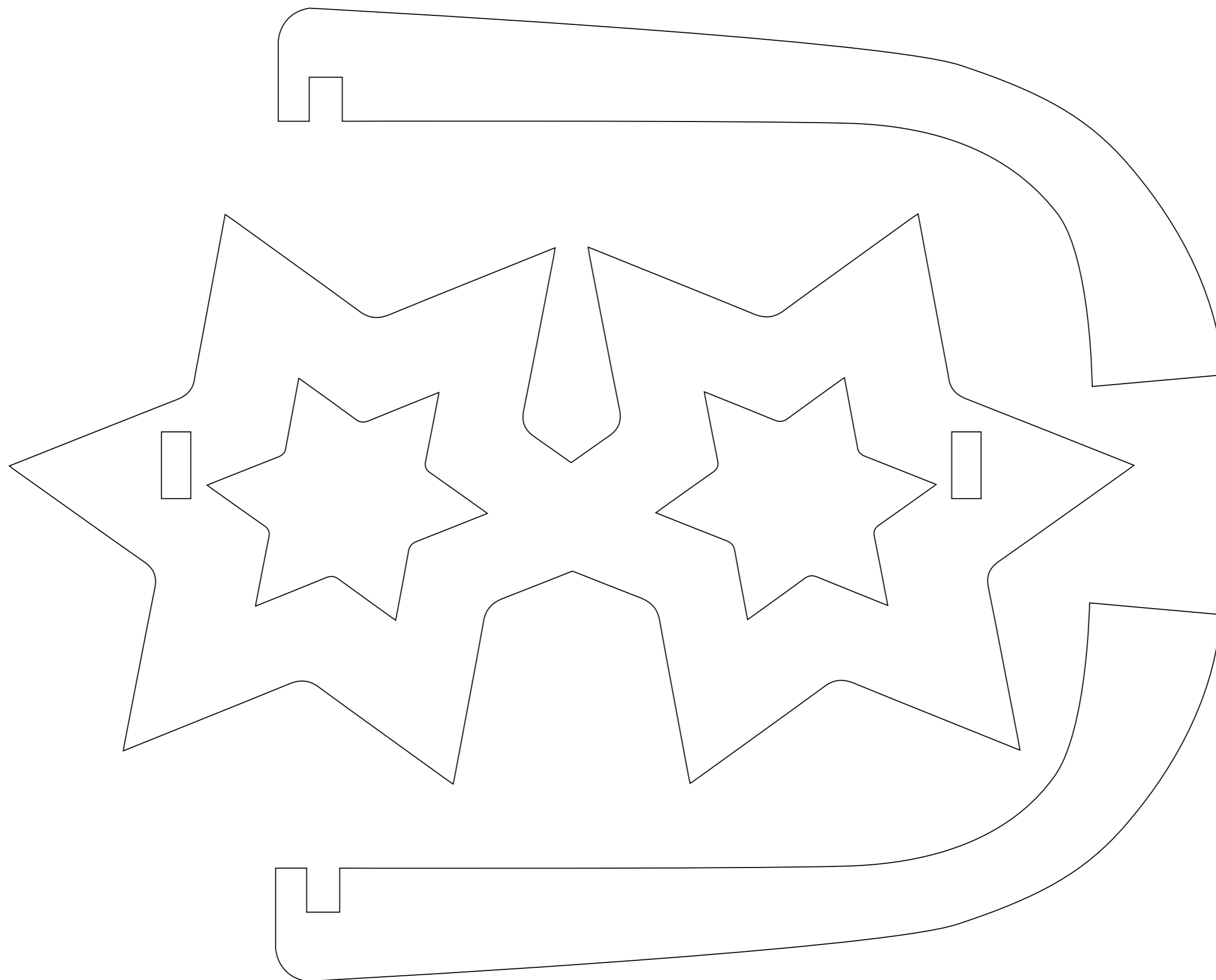

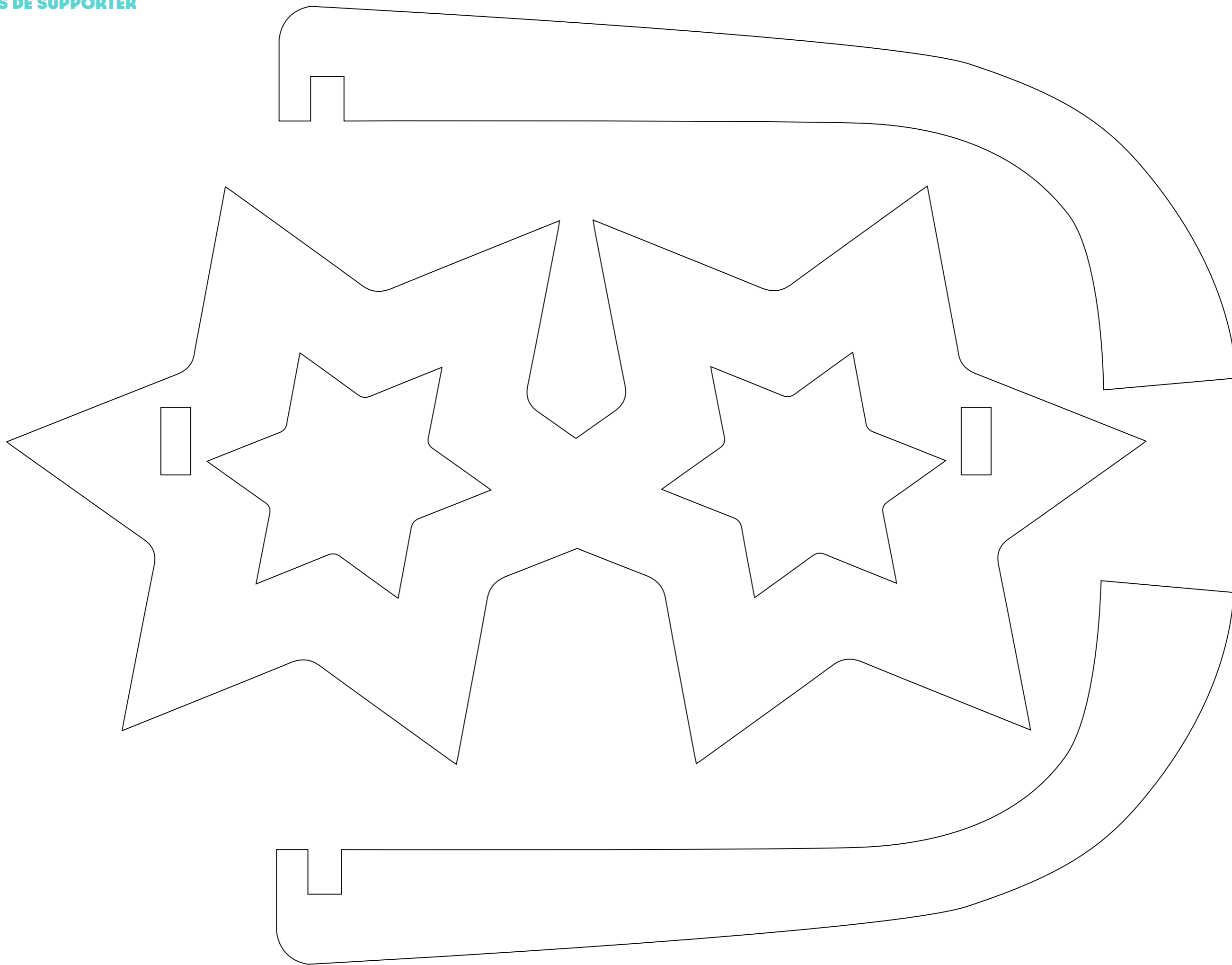

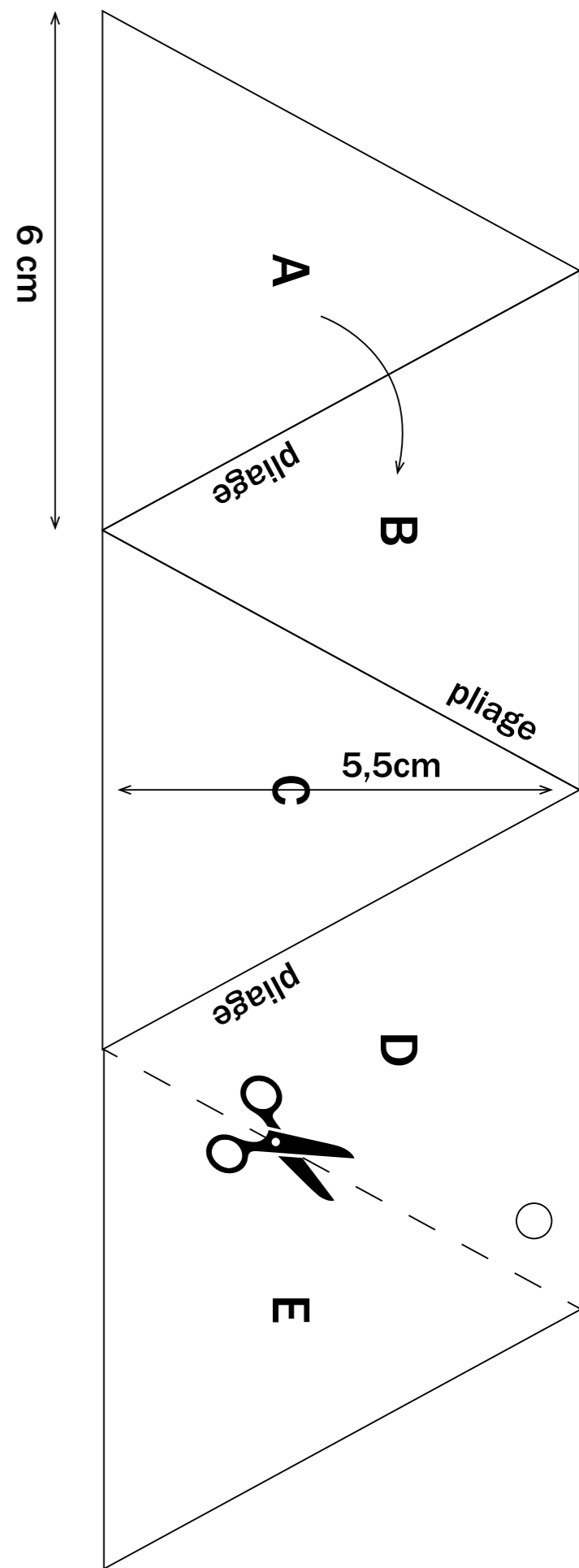
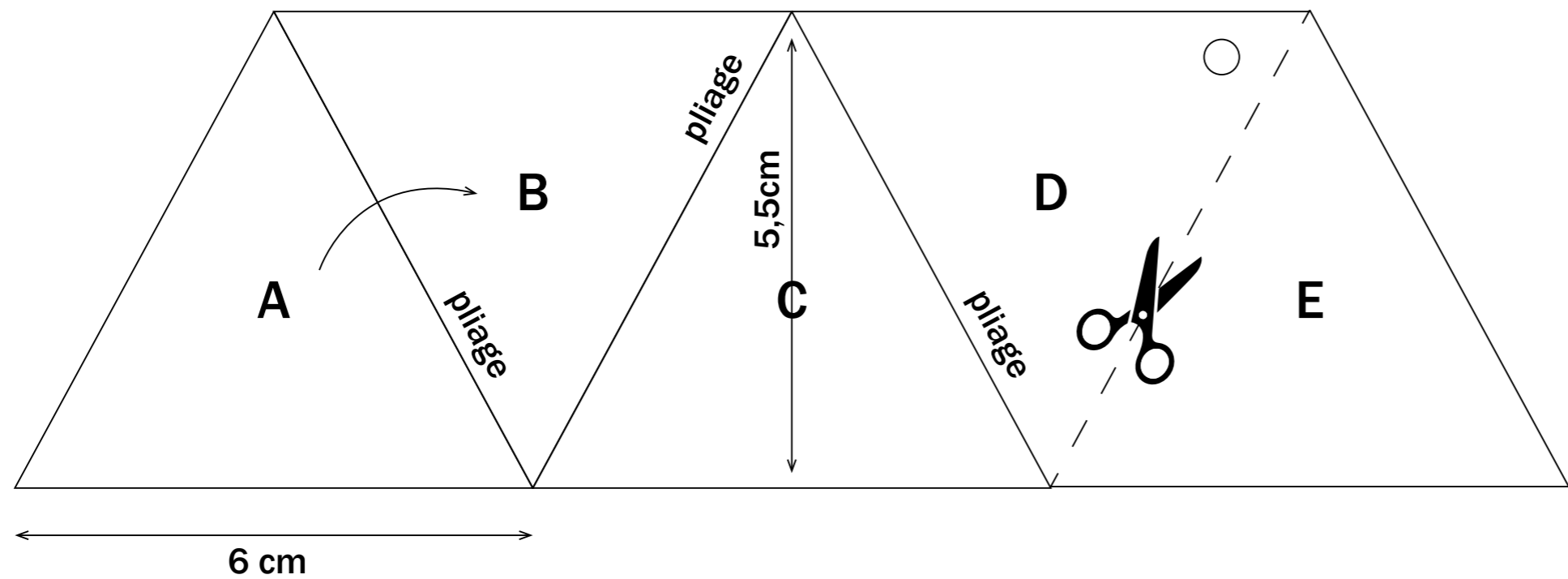
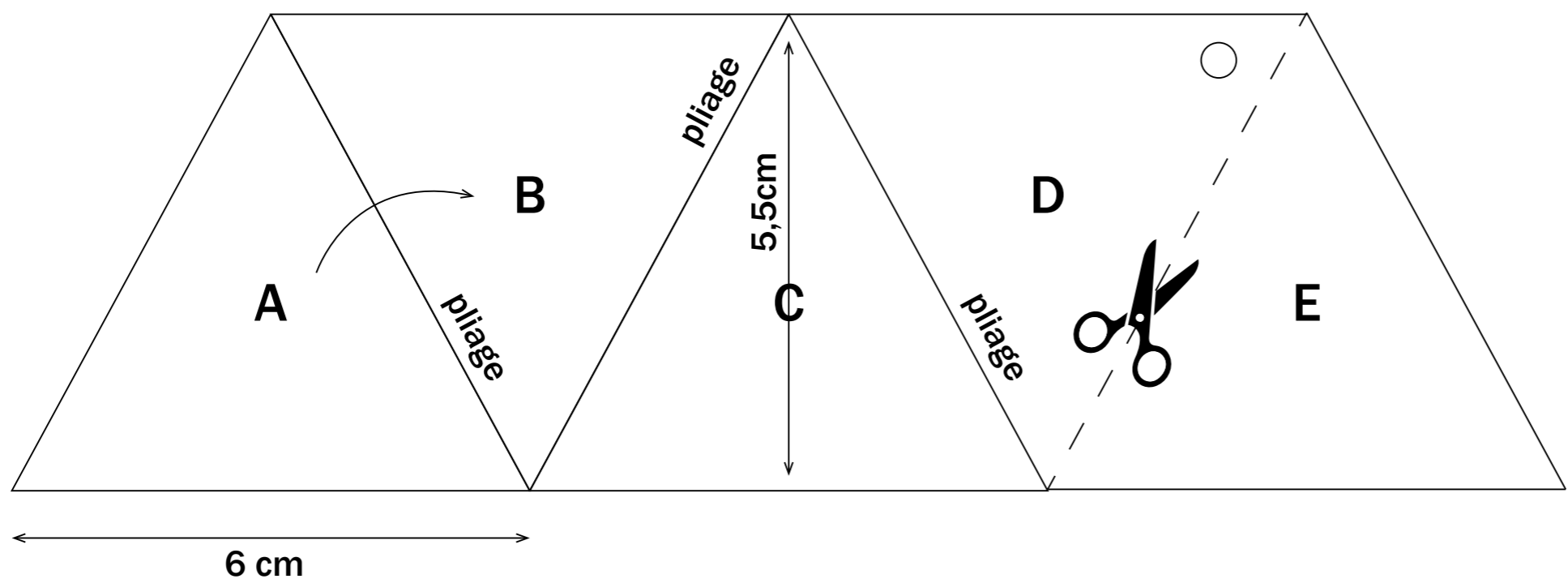
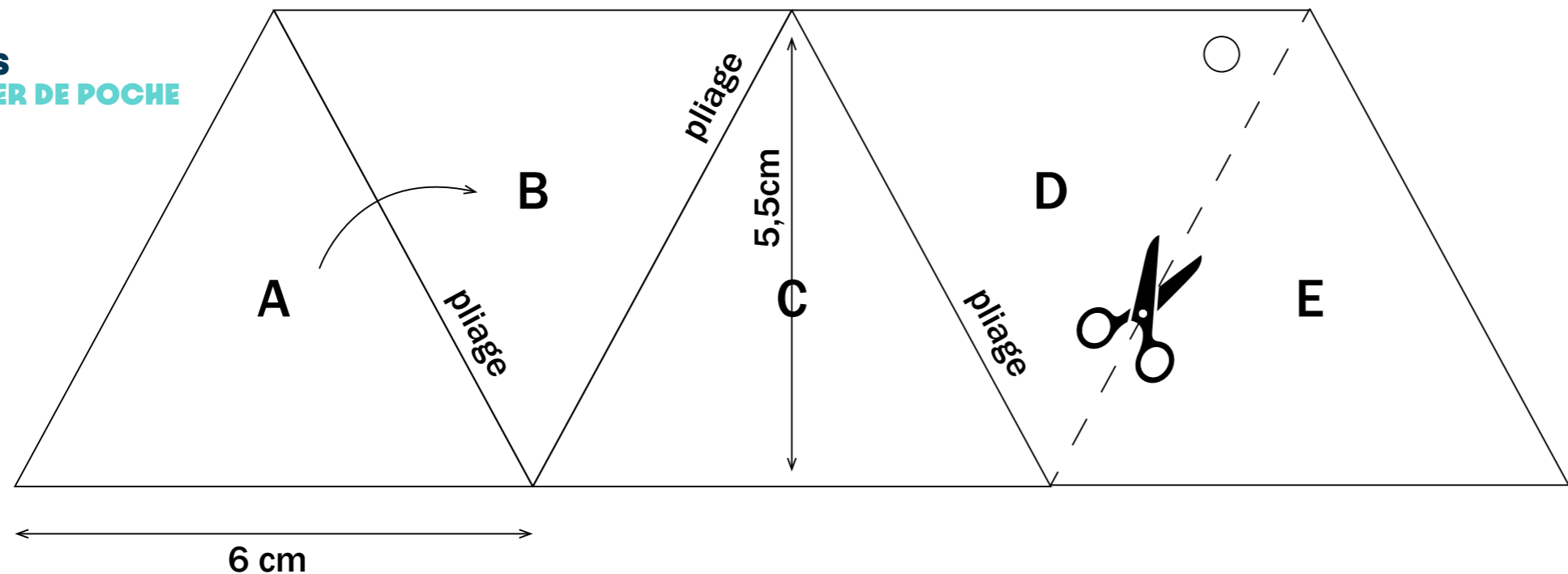

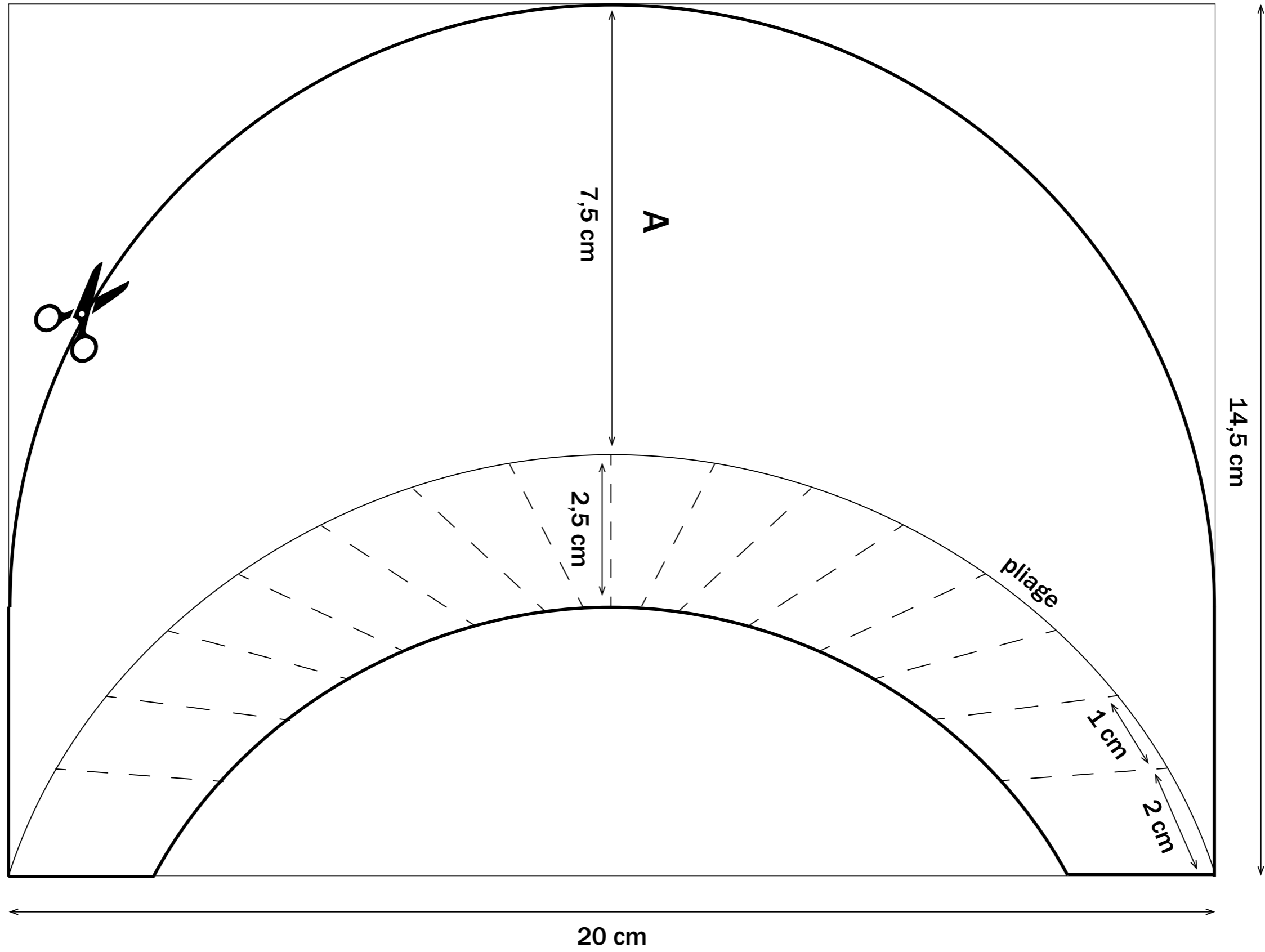

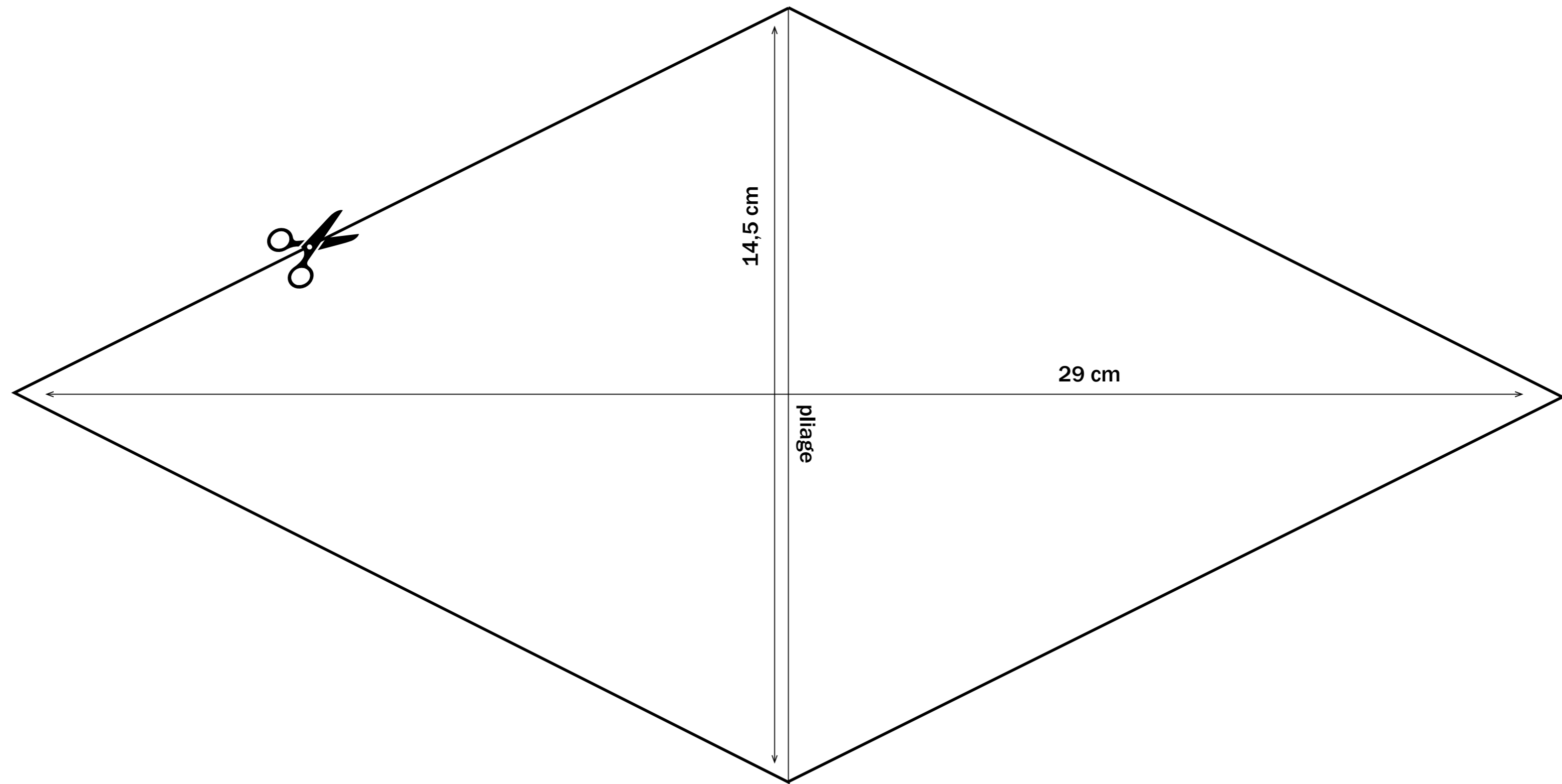

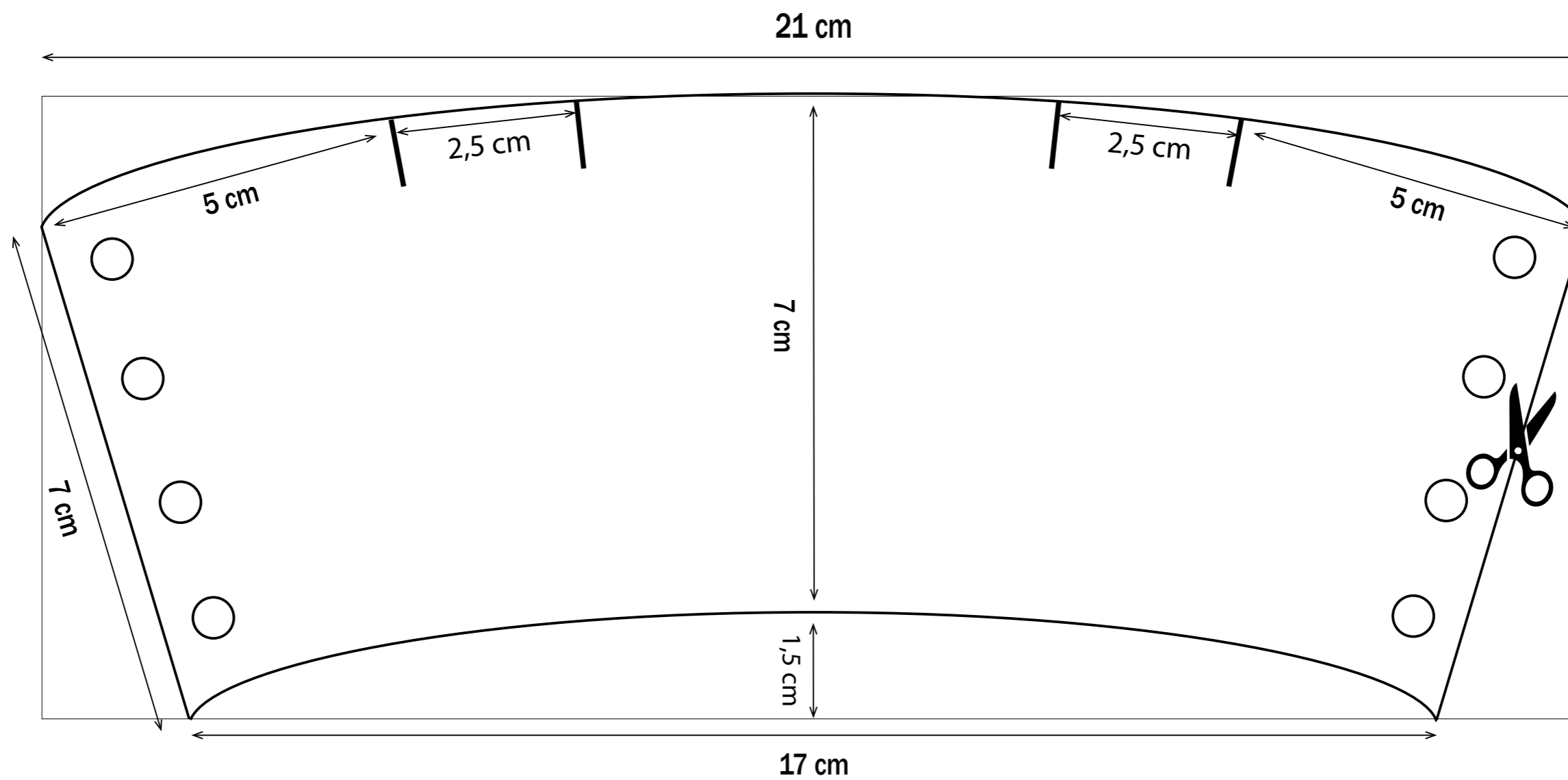
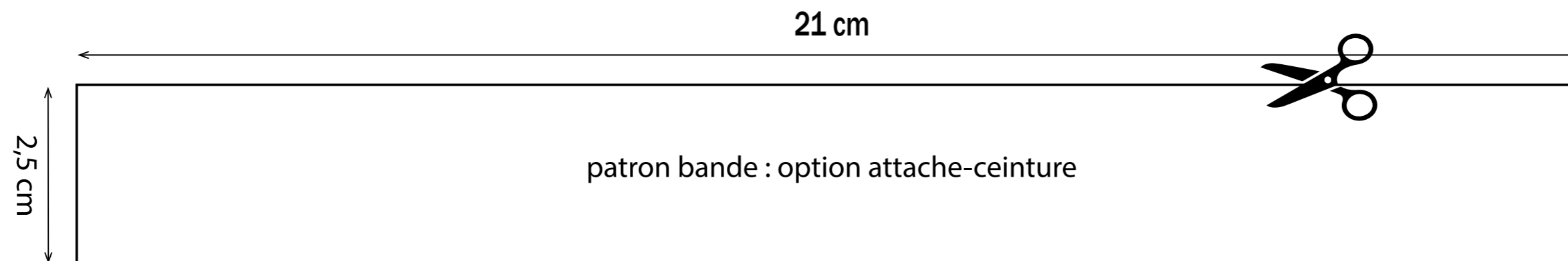

© Alexandre Vix



Paris 2024 remercie ses Partenaires pour leur engagement.

Partenaires Mondiaux



Partenaires Premium



Partenaires Officiels



Supporteurs Officiels

| | | | | | | | | | |
|------------------|-------------|--------------------------|---------------|----------------|--------------|-----------|------------|----------|----------|
| ABEO | Air Liquide | Airweave | Arena | DXC Technology | Egis | Enedis | ES Global | Eviden | |
| Fitness Park | Fnac Darty | Garden Gourmet | Gerflor | Groupe RATP | Highfield | Hype | La Poste | | |
| Loxam | Lyreco | Miko | Mondo | MTD | Myrtha Pools | OnePlan | Optic 2000 | Ottobock | Randstad |
| Rapiscan Systems | Re-uz | RGS Events | Saint-Gobain | Salesforce | SCC | SEDIF | SLX | SNCF | |
| Sodexo Live! | Technogym | Thermo Fisher Scientific | Tourtel Twist | VINCI | Viparis | Westfield | | | |